

A modern office lobby with large windows and a dark carpet mat. The room features a long, low white reception desk in front of a wall of floor-to-ceiling windows. The floor is a light grey, and a large, dark, textured carpet mat is laid out in the foreground. The ceiling has recessed lighting fixtures. The overall atmosphere is clean, bright, and professional.

EINGANGSMATTEN und Zubehör – German Quality

KAFLOOR
www.kafloor.de



Kafloor Mats GmbH

Die Kafloor Mats GmbH bündelt die Kompetenzen in den Bereichen der Eingangs- und Fußmatten.

Als deutsches Unternehmen blicken wir auf über 40 Jahre Fertigungserfahrung nach deutscher Markenqualität zurück und beliefern Kunden in ganz Europa mit maßgeschneiderten Lösungen.

Eine unserer größten Stärken ist unser flächendeckender Außendienst.



Inhaltsverzeichnis

Eingangsmatten für den Innenbereich

	Seite
Portagard I + IS	8
Portagard IEB + ISEB	9
Portagard IB	10
Portagard IK	11
Portagard I3B + IS3B	12
Portagard DB + SDB	13
Portagard Beschriftungsprofil Portagard	14
Tuftigard G	15

Eingangsmatten für den Außenbereich

	Seite
Portagard A + AS	18
Portagard A3B + AS3B	19
Portagard AB + AK	20
Plaingard G	21

Eingangsmatten ohne Profil

	Seite
Starcort/Kokomat	24
Universal	25

Zubehör & Service

	Seite
Mattenrahmen und Zubehör	28
Unterkonstruktionen und Schmutzfangwannen	30
Planung, Aufmaß und Verlegung	32
Pflegetipps	33
Ansprechpartner / Ihr Kontakt	34
Bestellformular	35

Symbolerklärung

EIGENSCHAFTEN DER MATTEN



Geeignet für den Innenbereich



Geeignet für den überdachten Außenbereich



Geeignet für den Außenbereich



Geschlossene Matte



Offene Matte



Geringe Feuchtigkeitsaufnahme



Mittlere Feuchtigkeitsaufnahme



Starke Feuchtigkeitsaufnahme



Aufrollbare Matte, flexibel



3 Jahre Garantie



Für normale Laufbeanspruchung



Für hohe Laufbeanspruchung



Für intensive Laufbeanspruchung



Geringe Schmutzaufnahme



Mittlere Schmutzaufnahme



Starke Schmutzaufnahme



Bürstenstreifen, einfach



Dreifachbürste



Kratzkante

EINGANGSMATTEN
für den Innenbereich







PORTAGARD

Portagard I + IS (Schwerlast)

Eigenschaften



Farbauswahl

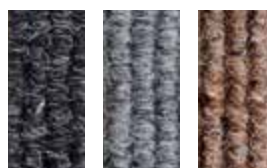

anthrazit hellgrau beige-braun

Beschreibung

Die offene, aufrollbare Matte für hohe funktionale Ansprüche. Mit widerstandsfähigen Rauhaarrisstreifen in Alu-Trägerprofil mit unterseitiger Trittschalldämmung und integriertem Mikro-Kratzprofil.

Produktvarianten

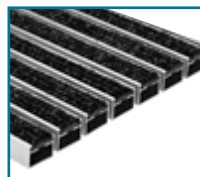

Portagard I, 12 mm
Höhe: 12 mm
Gewicht: 8,1 kg/m²

Portagard I, 17 mm
Höhe: 17 mm
Gewicht: 8,4 kg/m²

Portagard I, 22 mm
Höhe: 22 mm
Gewicht: 9,4 kg/m²

Portagard I, 27 mm
Höhe: 27 mm
Gewicht: 10,4 kg/m²

Maßzeichnung

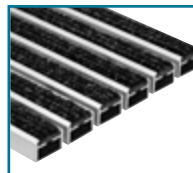
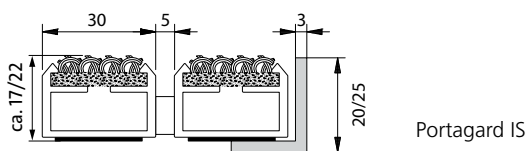
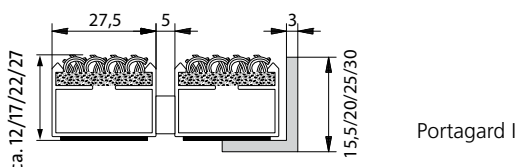

Portagard IS, 17 mm
verstärktes Aluminium-Profil
Höhe: 17 mm
Gewicht: 11,8 kg/m²

Portagard IS, 22 mm
verstärktes Aluminium-Profil
Höhe: 22 mm
Gewicht: 14,5 kg/m²

Produktmerkmale

- » Material: Aluminium
- » Stababstand: 5 mm
- » Befahrbar mit Rollstühlen und Transportwagen
- » Typ IS befahrbar auch mit schwereren Fahrzeugen
- » Für Dauerbelastung geeignet
- » Einlage optional in Cfl-S1 verfügbar

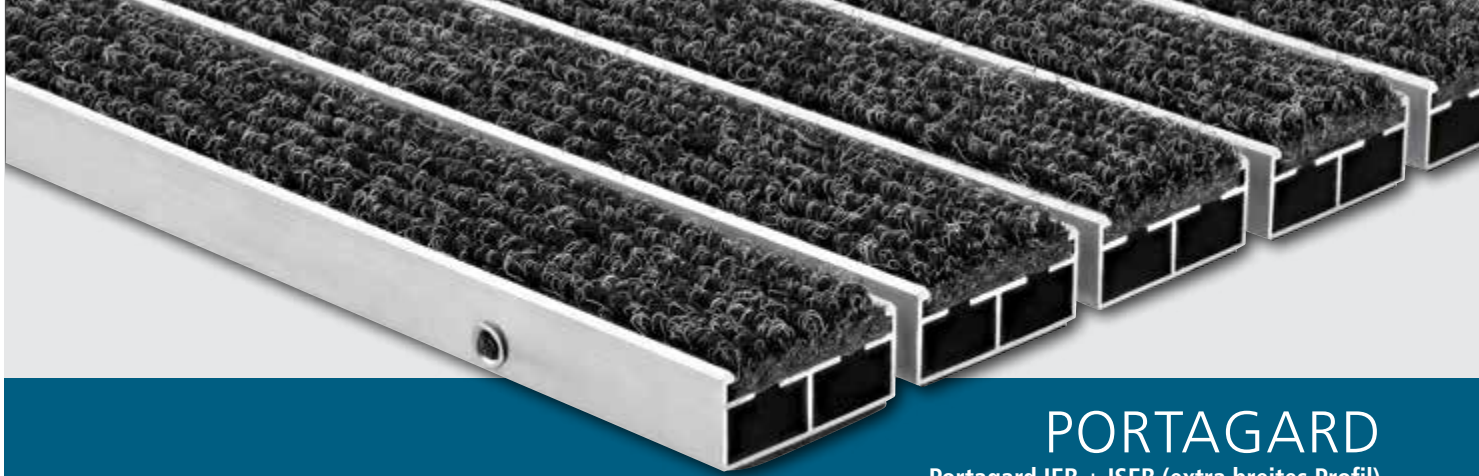

PORTAGARD

Portagard IEB + ISEB (extra breites Profil)

Eigenschaften



Farbauswahl



anthrazit hellgrau beige-braun

Beschreibung

Die Portugard IEB und ISEB kann aufgrund der extra breiten Profile extrem gut Feuchtigkeit und Schmutzpartikel aufnehmen und sorgt für eine sehr hochwertige Optik in Verbindung mit hoher Belastung.

Produktvarianten



Portagard IEB

Höhe: 22 mm
Gewicht: 9,0 kg/m²

Maßzeichnungen

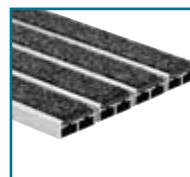
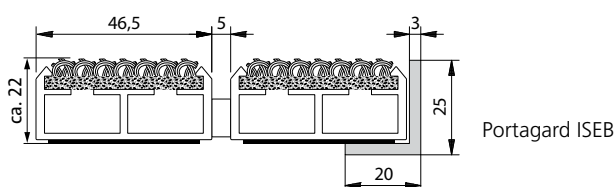
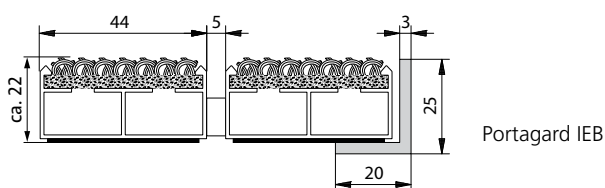

Portagard ISEB

verstärktes Aluminium-Profil
Höhe: 22 mm
Gewicht: 13,3 kg/m²

Produktmerkmale

- » Material: Aluminium, verstärktes Profil bei Typ ISEB
- » Abwischstreifen: Rauhaarrips, farbig
- » Stababstand: 5 mm
- » Typ IEB befahrbar mit Rollstühlen und Transportwagen
- » Typ ISEB befahrbar auch mit schwereren Fahrzeugen
- » Typ IEB für Dauerbelastung geeignet
- » Typ ISEB für extreme Dauerbelastung geeignet
- » Einlage optional in Cfl-S1 verfügbar



PORTAGARD

Portagard IB

Eigenschaften

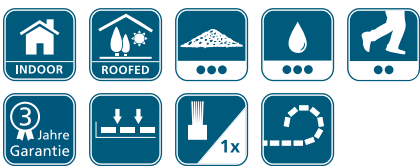

Farbauswahl



anthrazit hellgrau beige-braun

Beschreibung

Die Portagard IB kann aufgrund ihrer eingearbeiteten Bürstenstreifen bei größeren Mengen Schmutz und Feuchtigkeit eingesetzt werden. Ihre Rauhaarrisstreifen sind widerstandsfähig auch bei hoher Beanspruchung.

Produktvarianten



Portagard IB, 17 mm

Bürstenstreifen: schwarz
Höhe: 17 mm
Gewicht: 10,6 kg/m²

Portagard IB, 22 mm

Bürstenstreifen: schwarz
Höhe: 22 mm
Gewicht: 11,9 kg/m²

Maßzeichnung

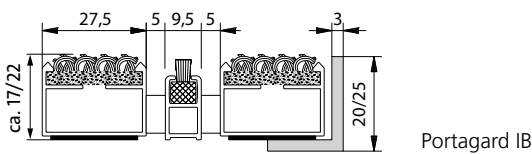

Portagard IB

Produktmerkmale

- » Material: Aluminium
- » Stababstand: 5 mm
- » Befahrbar mit Rollstühlen und Transportwagen
- » Für Dauerbelastung geeignet
- » Einlage optional in Cfl-S1 verfügbar

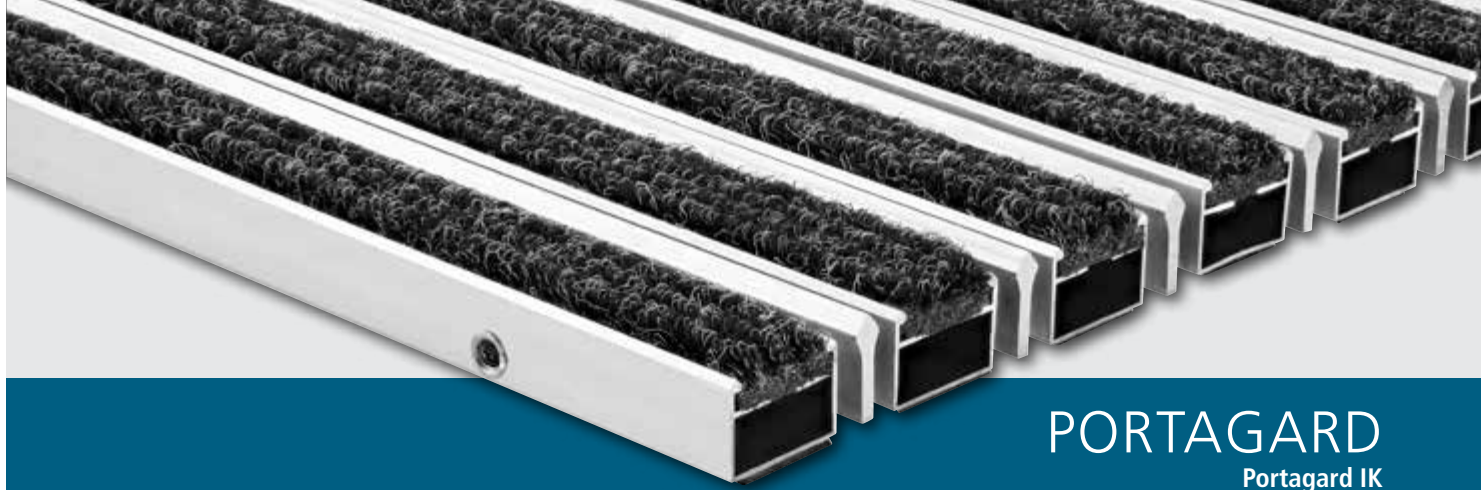

PORTAGARD

Portagard IK

Eigenschaften



Farbauswahl



Beschreibung

Die offene, aufrollbare Matte für hohe funktionale Ansprüche. Mit austauschbaren, widerstandsfähigen Rauhaarrisstreifen in Alu-Trägerprofil mit zusätzlichem Aluminium Kratzprofil zur Aufnahme von gröberem Schmutzpartikeln.

Produktvarianten



Portagard IK, 17 mm
 Höhe: 17 mm
 Gewicht: 10,5 kg/m²

Portagard IK, 22 mm
 Höhe: 22 mm
 Gewicht: 12,0 kg/m²

Maßzeichnung

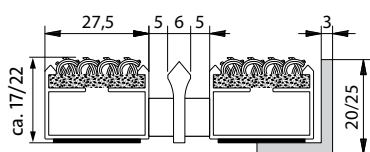

Portagard IK

Produktmerkmale

- » Material: Aluminium
- » Abwischstreifen: Rips, farbig
- » Aluminium Kratzprofil
- » Stababstand: 5 mm
- » Befahrbar mit Rollstühlen und Transportwagen
- » Für Dauerbelastung geeignet
- » Einlage optional in Cfl-S1 verfügbar

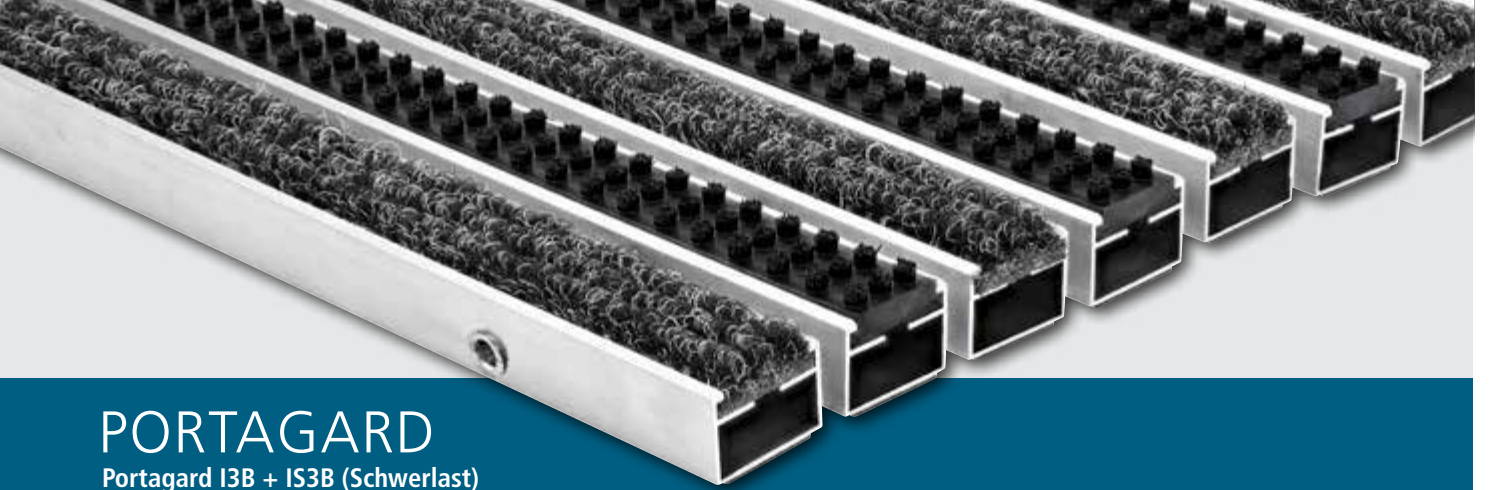

PORTAGARD

Portagard I3B + IS3B (Schwerlast)

Eigenschaften



Farbauswahl

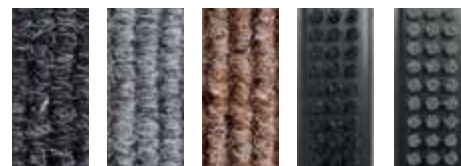

anthrazit hellgrau beige-braun Bürste schwarz Bürste grau

Beschreibung

Die Portagard I3B und Portagard IS3B kommen aufgrund ihrer 3er-Bürstenstreifen dort zum Einsatz, wo mit besonders großen Mengen Schmutz und Feuchtigkeit gerechnet werden muss.

Produktvarianten



Portagard I3B, 12 mm

Höhe: 12 mm
Gewicht: 10,7 kg/m²

Portagard I3B, 17 mm

Höhe: 17 mm
Gewicht: 11 kg/m²

Portagard I3B, 22 mm

Höhe: 22 mm
Gewicht: 12,1 kg/m²

Portagard I3B, 27 mm

Höhe: 27 mm
Gewicht: 13,1 kg/m²

Maßzeichnung

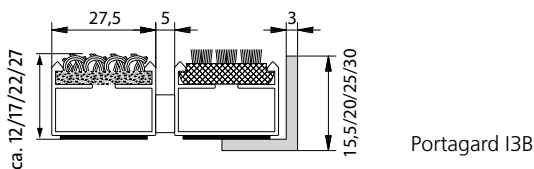

Portagard I3B

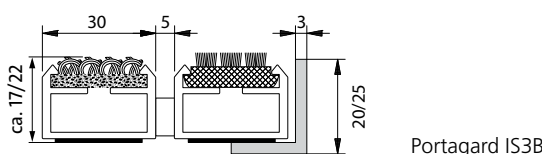

Portagard IS3B

Produktmerkmale

- » Material: Aluminium
- » Abwischstreifen: Rips, farbig / Dreifachbürste, schwarz oder grau
- » Stababstand: 5 mm
- » Typ I3B befahrbar mit Rollstühlen und Transportwagen
- » Typ IS3B befahrbar mit schwereren Fahrzeugen
- » für Dauerbelastung geeignet
- » Einlage Rips optional in Cfl-S1 verfügbar
- » gefertigt in jedem gewünschten Maß

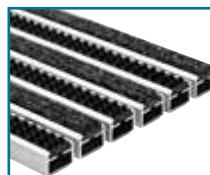

Portagard IS3B, 17 mm

verstärktes Aluminium-Profil
Höhe: 17 mm
Gewicht: 14,3 kg/m²

Portagard IS3B, 22 mm

verstärktes Aluminium-Profil
Höhe: 22 mm
Gewicht: 16,9 kg/m²



PORTAGARD

Portagard DB + SDB (Schwerlast)

Eigenschaften

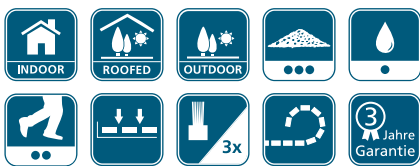

Farbauswahl



Bürste schwarz Bürste grau

Beschreibung

Die Portagard DB und Portagard SDB kommen aufgrund ihrer 3er-Bürstenstreifen dort zum Einsatz, wo mit besonders großen Mengen Schmutz und Grobschmutz gerechnet werden muss.

Maßzeichnung

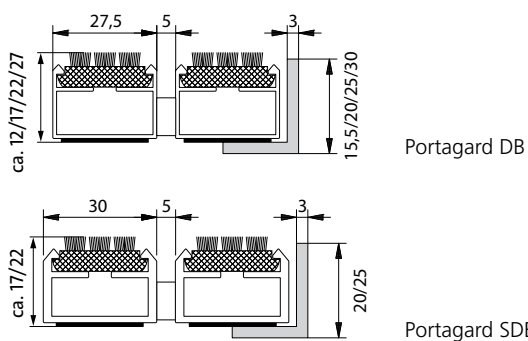

Produktvarianten

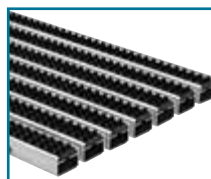

Portagard DB, 12 mm
 Höhe: 12 mm
 Gewicht: 14,1 kg/m²

Portagard DB, 17 mm
 Höhe: 17 mm
 Gewicht: 14,4 kg/m²

Portagard DB, 22 mm
 Höhe: 22 mm
 Gewicht: 15,5 kg/m²

Portagard DB, 27 mm
 Höhe: 27 mm
 Gewicht: 15,9 kg/m²

Produktmerkmale

- » Material: Aluminium
- » Dreifachbürste, schwarz oder grau
- » Stababstand: 5 mm
- » Typ DB befahrbar mit Rollstühlen/Transportwagen
- » Typ SDB befahrbar mit schwereren Fahrzeugen
- » für Dauerbelastung geeignet
- » gefertigt in jedem gewünschten Maß

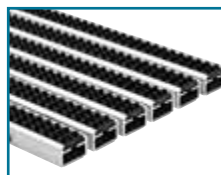

Portagard SDB, 17 mm
 verstärktes Aluminium-Profil
 Höhe: 17,2 mm
 Gewicht: 16,7 kg/m²

Portagard SDB, 22 mm
 verstärktes Aluminium-Profil
 Höhe: 22 mm
 Gewicht: 20,1 kg/m²

HERZLICH WILLKOMMEN

BESCHRIFTUNGSPROFIL für Portagard

Eigenschaften



Beschreibung

In Kombination mit dem Kafloor „Beschriftungsprofil“ und dem bewährten Kafloor Mattensystem Portagard in 12, 17, 22 und 27 mm Bauhöhe geben Sie bereits am Eingang ihres Objektes diesem seine persönliche, individuelle und eigenständige Note.

Zeitgleich entsteht durch die schlichte, aber dennoch hochwertige Eleganz eine Aufwertung des gesamten Eingangsbereiches.

Das Edelstahlprofil mit dem lasergeschnittenen Schriftzug „HERZLICH WILLKOMMEN“ wird nach Ihren Wünschen und Vorgaben entsprechend in das Mattensystem eingearbeitet.

Produktmerkmale

- » Edelstahl U-Profil
- » Schriftzug lasergeschnitten
- » keine zusätzlichen Montagekosten
- » moderne Gestaltung des Eingangsbereiches
- » wertiges und stilvolles Highlight

Farbauswahl

ABCDEFghijk

Profil: Edelstahl; Beschriftung: schwarz

Produktvarianten



Beschriftungsprofil Eingangsmatten, 12 mm
für Portagard 12 mm
Profilbreite: 51 mm
Materialstärke: 1,5 mm



Beschriftungsprofil Eingangsmatten, 17 mm
für Portagard 17 mm
Profilbreite: 51 mm
Materialstärke: 1,5 mm



Beschriftungsprofil Eingangsmatten, 22 mm
für Portagard 22 mm
Profilbreite: 51 mm
Materialstärke: 1,5 mm



Beschriftungsprofil Eingangsmatten, 27 mm
für Portagard 27 mm
Profilbreite: 51 mm
Materialstärke: 1,5 mm



TUFTIGARD

Tuftigard G (geschlossen)

Eigenschaften

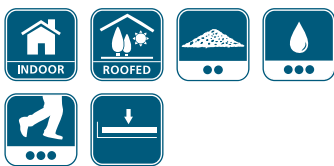

Farbauswahl

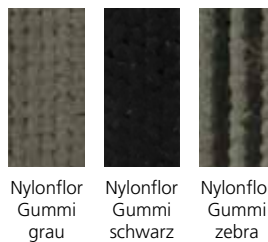

Beschreibung

Die Tuftigard G zeichnet sich durch Abwischstreifen aus Nylonflor-Gummi im Wechsel mit Aluminium- oder Messing-Kratzprofilen aus. Dadurch kann diese Matte ganz gezielt als Gestaltungselement im Eingangsbereich eingesetzt werden.

Produktvarianten



Tuftigard G silber-Al

Kratzprofil: Aluminium, natur
Höhe: 12 mm
Gewicht: 7,0 kg/m²

Tuftigard G silber-Al

Kratzprofil: Aluminium, natur
Höhen: 18 mm
Gewicht: 17,0 kg/m²

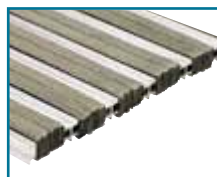

Tuftigard G DW, silber-Al

Kratzprofil: Aluminium, natur
Höhe: 12 mm
Gewicht: 7,0 kg/m²

Tuftigard G DW, silber-Al

Kratzprofil: Aluminium, natur
Höhe: 18 mm
Gewicht: 17,0 kg/m²

Maßzeichnung

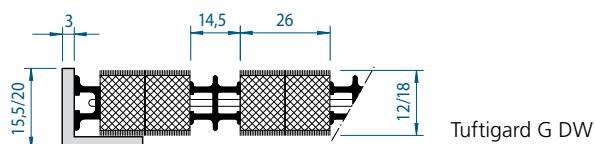
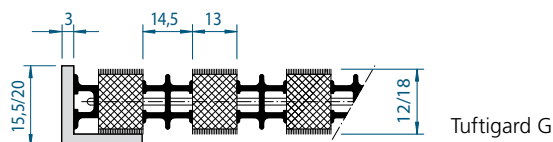

Produktmerkmale

- » Material: Aluminium
- » Abwischstreifen: Nylonflor-Gummi; grau, zebra und schwarz
- » Befahrbar auch mit schwereren Fahrzeugen
- » für extreme Dauerbelastung geeignet
- » wendbar, beidseitig identische Mattenoberfläche

EINGANGSMATTEN für den Außenbereich

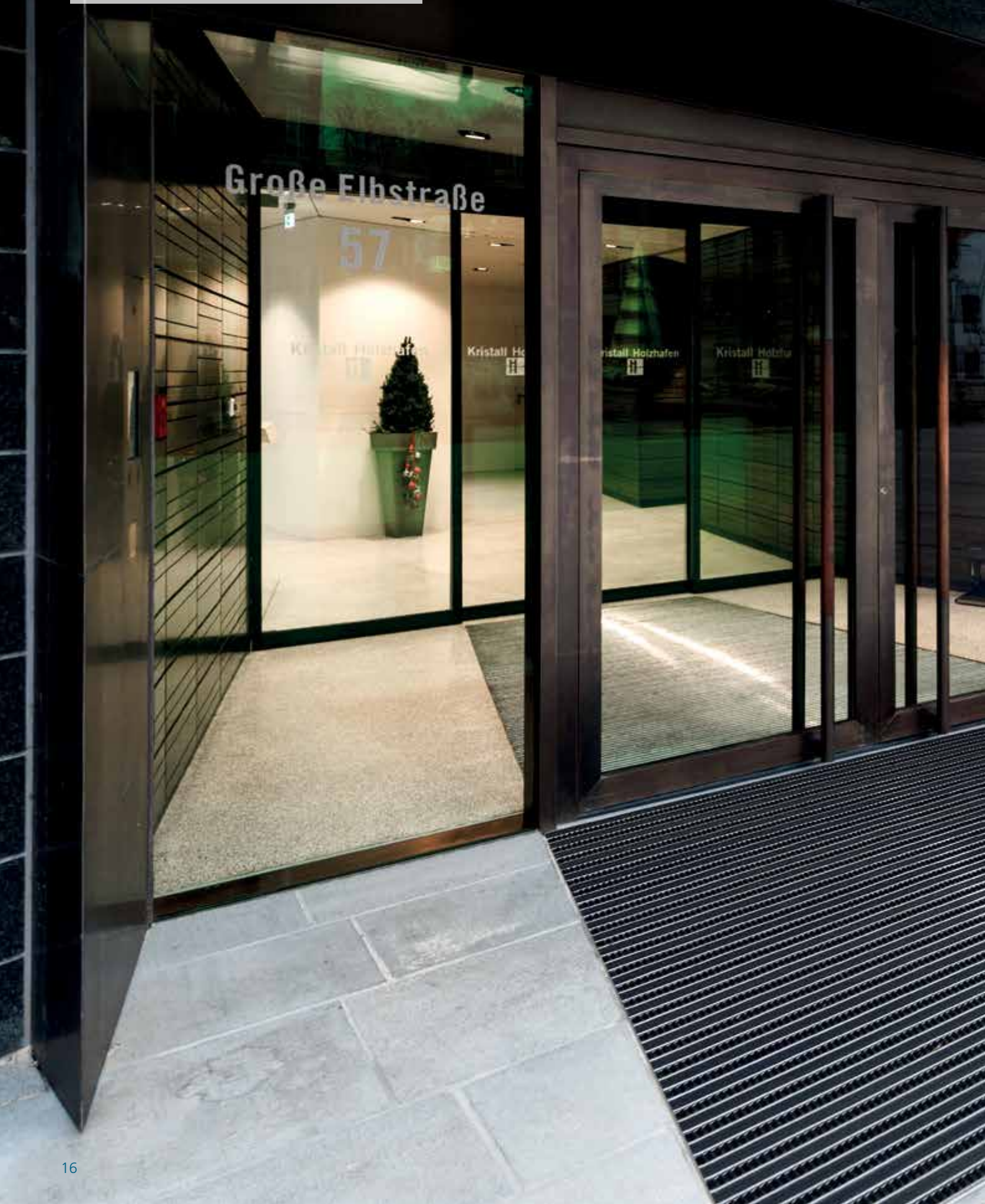



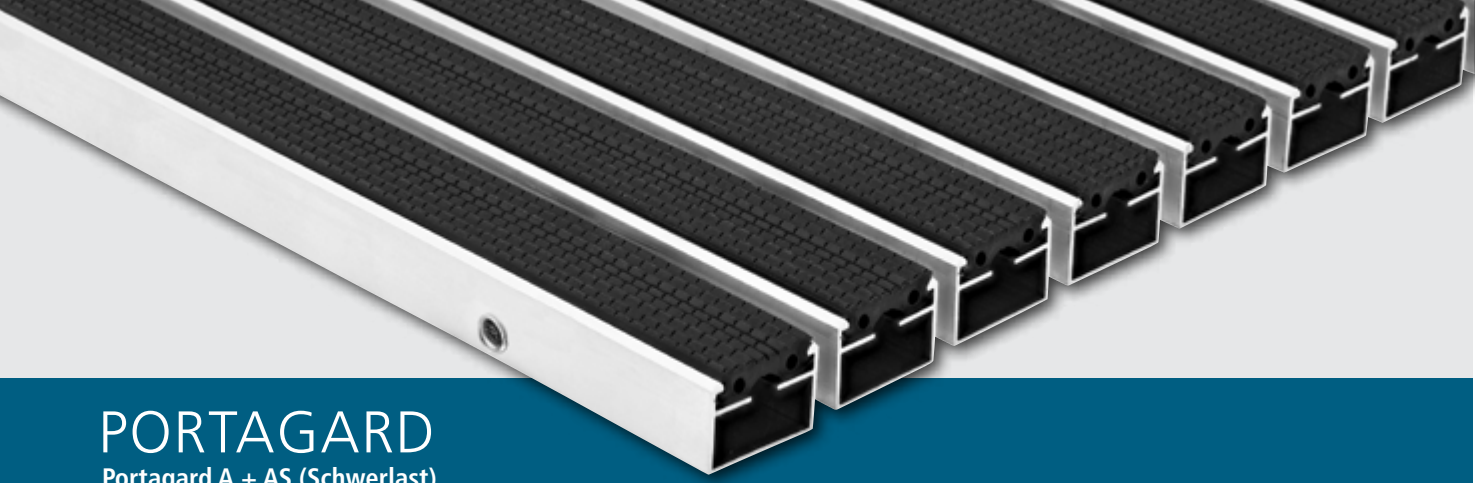

PORTAGARD

Portagard A + AS (Schwerlast)

Eigenschaften



Farbauswahl

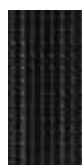

Gummi
schwarz

Beschreibung

Die Portagard A zeichnet sich durch ihre hohe Flexibilität aus. Mit vier verschiedenen verfügbaren Höhen erfüllt sie bei unterschiedlichsten Anforderungen zuverlässig ihren Dienst. Zudem enthält sie ein integriertes Mikro-Kratzprofil.

Produktvarianten

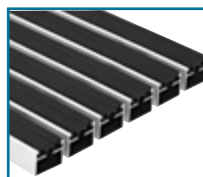

Portagard A, 12 mm

Höhe: 12 mm
Gewicht: 12,7 kg/m²

Portagard A, 17 mm

Höhe: 17 mm
Gewicht: 13,0 kg/m²

Portagard A, 22 mm

Höhe: 22 mm
Gewicht: 14,1 kg/m²

Portagard A, 27 mm

Höhe: 27 mm
Gewicht: 14,5 kg/m²

Maßzeichnung

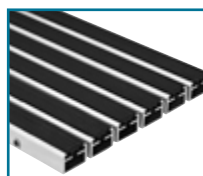
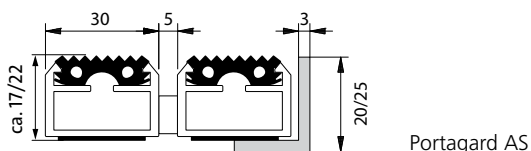
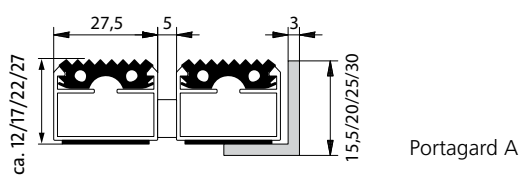

Portagard AS, 17 mm

verstärktes Aluminium-Profil
Höhe: 17 mm
Gewicht: 16,0 kg/m²

Portagard AS, 22 mm

verstärktes Aluminium-Profil
Höhe: 22 mm
Gewicht: 18,8 kg/m²

Produktmerkmale

- » Material: Aluminium
- » Abwischstreifen: Gummi, schwarz
- » Stababstand: 5 mm
- » Typ A befahrbar mit Rollstühlen und Transportwagen
- » Typ AS befahrbar mit schwereren Fahrzeugen
- » Typ A für Dauerbelastung geeignet
- » Typ AS für extreme Dauerbelastung geeignet

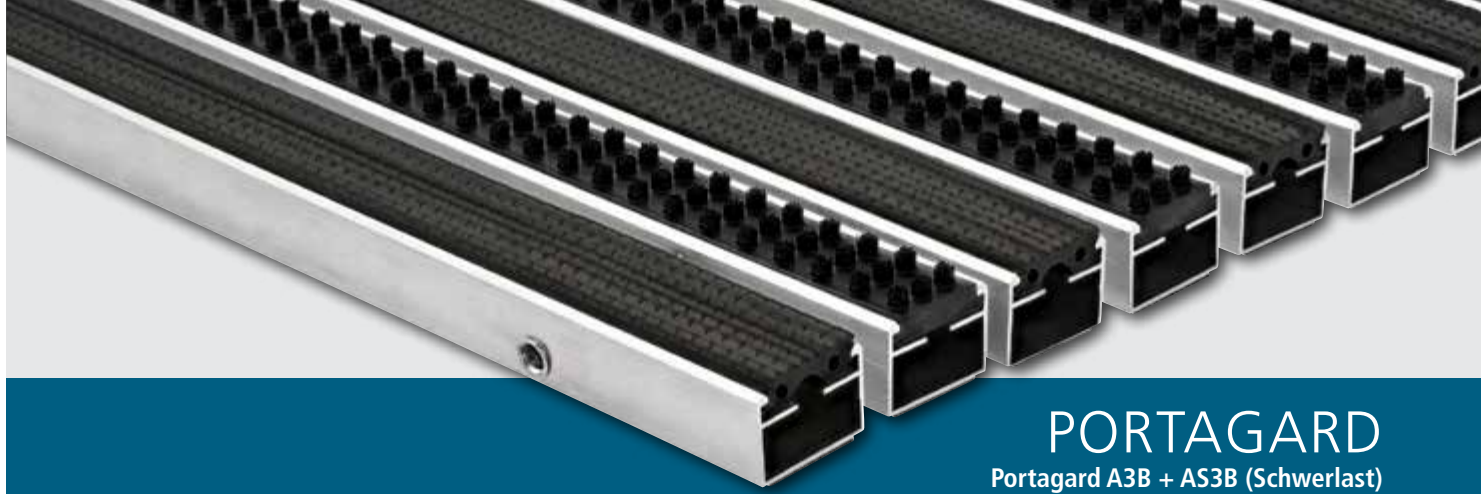

PORTAGARD

Portagard A3B + AS3B (Schwerlast)

Eigenschaften

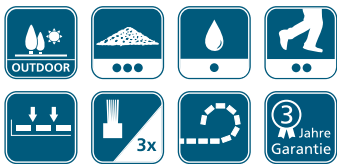

Farbauswahl



Bürste schwarz Bürste grau Gummi schwarz

Beschreibung

Die Portagard A3B ist erste Wahl in Bereichen mit extremem Grobschmutzaufkommen. Ihre Dreifach-Bürste und ihr Mikro-Kratzprofil in den Gummi-Streifen nehmen auch hartnäckigen Schmutz zuverlässig auf.

Produktvarianten

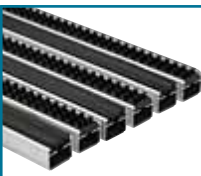

Portagard A3B, 12 mm
Höhe: 12 mm
Gewicht: 12,4 kg/m²

Portagard A3B, 17 mm
Höhe: 17 mm
Gewicht: 13,7 kg/m²

Portagard A3B, 22 mm
Höhe: 22 mm
Gewicht: 14,7 kg/m²

Portagard A3B, 27 mm
Höhe: 27 mm
Gewicht: 15,2 kg/m²

Maßzeichnung

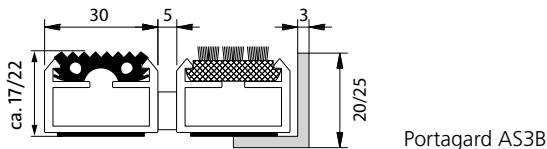
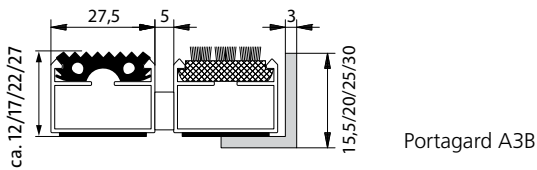

Portagard AS3B, 17 mm
verstärktes Aluminium-Profil
Höhe: 17 mm
Gewicht: 16,6 kg/m²

Portagard AS3B, 22 mm
verstärktes Aluminium-Profil
Höhe: 22 mm
Gewicht: 19,4 kg/m²

Produktmerkmale

- » Material: Aluminium
- » Abwischstreifen: Gummi, schwarz; Dreifachbürste, schwarz
- » Stababstand: 5 mm
- » Typ A3B befahrbar mit Rollstühlen und Transportwagen
- » Typ AS3B befahrbar mit schwereren Fahrzeugen
- » Für Dauerbelastung geeignet

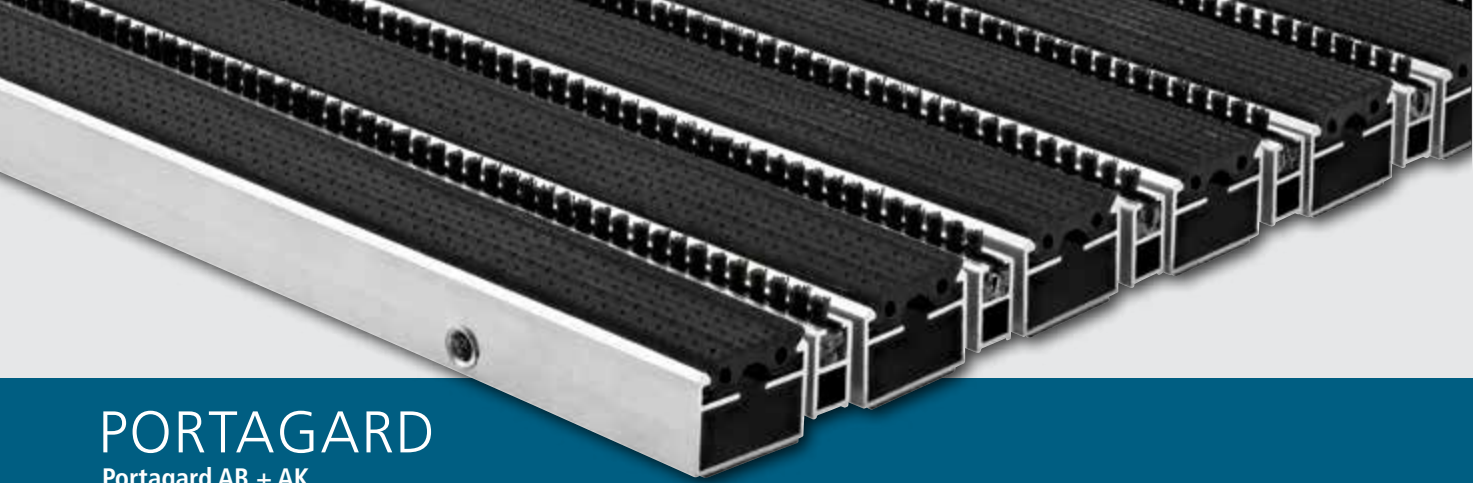

PORTAGARD

Portagard AB + AK

Eigenschaften

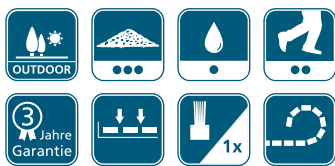

Farbauswahl

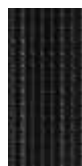

Gummi
schwarz

Beschreibung

Die Portagard AB kann aufgrund ihrer eingearbeiteten Bürstenstreifen auch bei großen Mengen Schmutz eingesetzt werden. Zusätzlich sorgt das in die Gummistreifen integrierte Mikro-Kratzprofil für zuverlässige Sauberkeit.

Produktvarianten

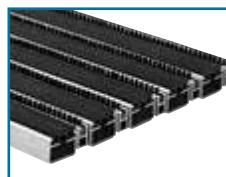

Portagard AB, 17 mm

Bürstenstreifen, schwarz
Höhe: 17 mm
Gewicht: 14,2 kg/m²

Portagard AB, 22 mm

Bürstenstreifen, schwarz
Höhe: 22 mm
Gewicht: 15,4 kg/m²

Maßzeichnung

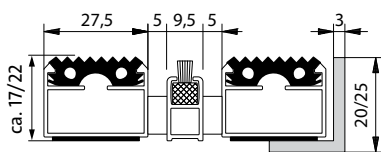

Portagard AB

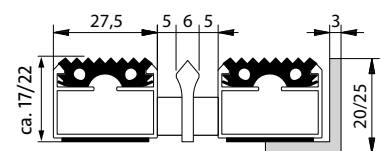

Portagard AK

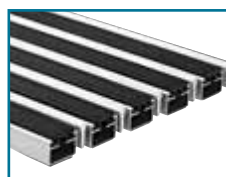

Portagard AK, 17 mm

Aluminium Kratzprofil
Höhe: 17 mm
Gewicht: 14,2 kg/m²

Portagard AK, 22 mm

Aluminium Kratzprofil
Höhe: 22 mm
Gewicht: 15,5 kg/m²

Produktmerkmale

- » Material: Aluminium
- » Abwischstreifen: Gummi, schwarz
- » Typ AB: Bürstenstreifen, schwarz
- » Typ AK: Aluminium Kratzprofil
- » Stababstand: 5 mm
- » Befahrbar mit Rollstühlen und Transportwagen
- » Für Dauerbelastung geeignet

PLAINGARD

Plaingard G (geschlossen)

Eigenschaften



Farbauswahl



Gummi
schwarz

Beschreibung

Die Plaingard G ist eine wetterfeste Matte, die bei hohem Aufkommen von Schmutz, Schlamm und Schnee zum Einsatz kommt. Ihre Vollgummi-Abwischstreifen und ihre Aluminium-Kratzprofile machen sie zu einer extrem robusten Eingangsmatte.

Produktvarianten

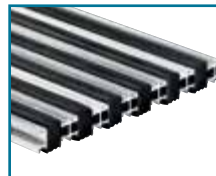

Plaingard G, silber-Al

Kratzprofil: Aluminium, natur
Höhe: 18 mm
Gewicht: 18,5 kg

Maßzeichnung

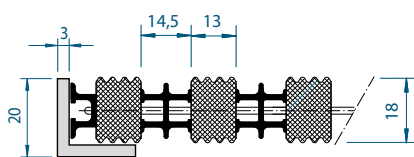

Plaingard G

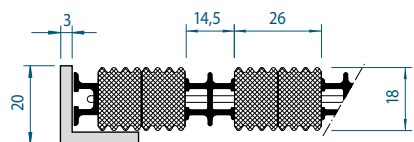

Plaingard G DW

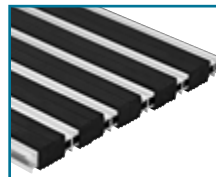

Plaingard G DW, silber-Al

Kratzprofil: Aluminium, natur
Höhe: 18 mm
Gewicht: 18,5 kg

Produktmerkmale

- » Material: Aluminium
- » Abwischstreifen: Vollgummi, schwarz
- » Befahrbar mit Rollstühlen und Transportwagen
- » Für extreme Dauerbelastung geeignet
- » Wendbar, beidseitig identische Mattenoberfläche

EINGANGSMATTEN
OHNE PROFIL
für Innen und Außen





STARCORT/KOKOMAT

Eigenschaften

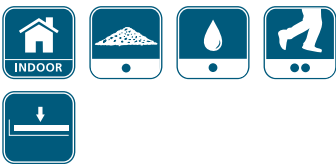

Farbauswahl



Beschreibung

Die Starcort und Kokomat Matten sind preiswert, robust und sehr schnell zu verlegen. Starcort Matten eignen sich aufgrund ihres hohen Reinigungseffektes auch als Ergänzung zu einer Portagard I.

Produktmerkmale

- » einfache Verlegung ohne Rahmen
- » einfach mit dem Staubsauger zu reinigen
- » geringes Gewicht

Produktvarianten

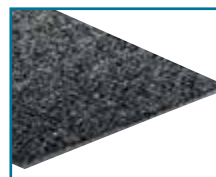

Starcort

Höhe: 10 mm

Material: Polypropylen, Gummirücken

Farben: anthrazit, hellgrau, beige-braun

Bahnenware max. ca. 350 x 200 cm (randlos)



Kokomat

Höhe: 17 mm, 20 mm

Material: natürliche Kokosfasern, Vinylrücken

Farben: braun, schwarz

Bahnenware ca. 200 cm breit

Maßmatte

KOKOMAT:

Bei der angebotenen Ware handelt es sich um ein Naturprodukt, welches nicht zu 100% dimensionsstabil ist. Durch die natürliche atmungsaktive Eigenschaft kann sich das Material bei Nässe ausdehnen und bei geringer Feuchtigkeit zusammenziehen. Maßtoleranzen von bis zu 3% sind hierbei zu berücksichtigen und stellen keinen Mangel an der Matte dar.



UNIVERSAL

Gummi-Wabenmatte

Eigenschaften



Beschreibung

Die Gummi-Wabenmatte Universal eignet sich perfekt für den Außenbereich.

Produktmerkmale

- » Material: Vollgummi, schwarz, in Wabenform
- » Befahrbar
- » Individuelle Fertigung von Wunschmaßen

Produktvariante

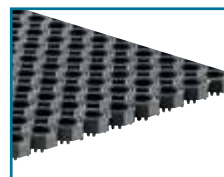

Universal offen

Waben nach unten offen
Höhe: 22 mm
Gewicht: 10 kg/m²



Verbindungsklotz

Material: Gummi, schwarz



Rundbürste

lose, schwarz

ZUBEHÖR & SERVICE







MATTENRAHMEN und Zubehör

Hier finden Sie die Mattenrahmen zu den Kafloor Eingangsmatten sowie passendes Zubehör. Rahmen, Anlaufkanten und Mattentrennprofile finden Sie in der Tabelle rechts, weitere Optionen finden Sie in der Tabelle unten.

Unsere Mattenrahmen lassen sich mittels Eckverbindern einfach zusammenschrauben und sind dann bereits einsatzfähig. Alternativ können bestimmte Rahmentypen auch einfach zusammengesteckt werden.

Wichtige Bestelldaten:

1. Typ
2. Tiefe (Gehrichtung) = T mm
3. Breite (Stablänge) = B mm
4. Bodenvertiefung
5. Estrichaufbauhöhe

Mattentrennprofil

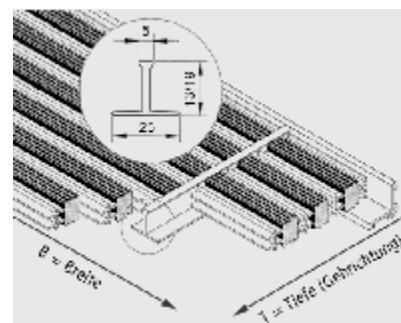

Skizze	Ausführung	Maße
	Mattenabschrägungen	
	für Tuftigard, Plaingard, Portagard	lt. Skizze
	Mattenaussparungen	[mm]
	für Tuftigard, Plaingard, Portagard	lt. Skizze
	Rahmenaussparung	[mm]
	für Tuftigard, Plaingard, Portagard	lt. Skizze
	Rahmensondergehungen	[mm]
	für Tuftigard, Plaingard, Portagard	lt. Skizze
	Blechsablonen zur maßgenauen Rahmenaussteifung; bei runden Rahmen für Drehtüren etc. oder bei komplizierten Rahmen-Aussparungen-/Abschrägungen; schraubbar im Rahmen bzw. Rahmenteilstück montiert	wie entsprechende Matte

Übersicht MATTENRAHMEN & ZUBEHÖR

Wir fertigen jedes gewünschte Maß.

Ausführung	Material	Maße
Mattenrahmen		[mm]
für Tuftigard, Plaingard	Aluminium	20 x 25 x 3
für Tuftigard, Plaingard	Edelstahl	20 x 25 x 3
für Portagard 12 mm	Aluminium	15,5 x 25 x 3
für Portagard 12 mm	Edelstahl	15 x 25 x 3
für Portagard 17 mm	Aluminium	20 x 25 x 3
für Portagard 17 mm	Edelstahl	20 x 25 x 3
für Portagard 22 mm	Aluminium	25 x 20 x 3
für Portagard 22 mm	Edelstahl	25 x 30 x 3
für Portagard 27 mm	Aluminium	30 x 20 x 3
für Portagard 27 mm	Edelstahl	30 x 25 x 3
Anlaufkanten		[mm]
für Tuftigard 18mm Plaingard 18mm Portagard 17mm	Aluminium	18 x 50 x 2,5
Mattentrennprofile		[mm]
für Tuftigard, Plaingard	Aluminium	19 x 25 x 5



Beispielbild

UNTERKONSTRUKTIONEN und Schmutzfangwannen

Die Befahrbarkeit der Eingangsbereiche durch verschiedene Lasten nimmt bei stark frequentierten Gebäuden immer breiteren Raum ein. Dies erfordert Unterkonstruktionen verschiedener Belastungsgüten, mit denen Bodenunebenheiten sowie Höhenunterschiede ausgeglichen werden können.

Auch Abschrägungen, Aussparungen und Rundungen können mit dieser Konstruktion realisiert werden.

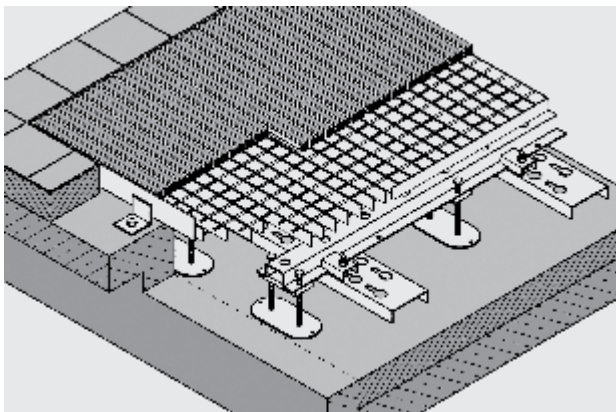

Unterkonstruktion

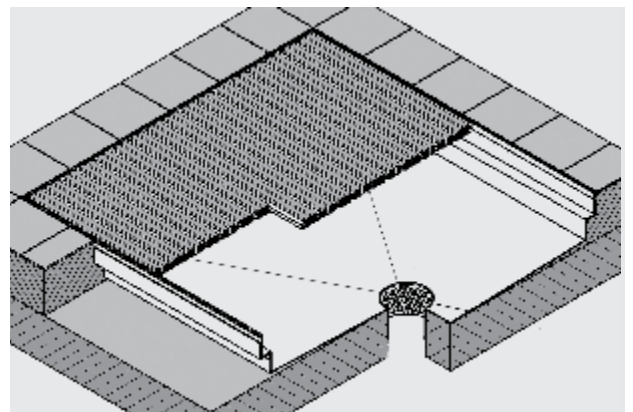

Schmutzfangwanne PortaDrain

UNTERKONSTRUKTIONEN UND SCHMUTZFANGWANNEN

Bezeichnung	Informationen	Bauhöhe
Unterkonstruktionen		[mm]
Leichtlast-Unterkonstruktion	Anwendung: Einkaufswagen, Transportwagen	max. 200mm
Mittellast-Unterkonstruktion	Anwendung: Personenkraftwagen, Hubwagen	max. 200mm
Schmutzfangwanne PortaDrain		[mm]
Schmutzfangwanne PortaDrain wasserdicht verschweißt.	Anwendung: Einkaufswagen, Transportwagen	70mm
<ul style="list-style-type: none"> • PortaDrain00 A (Aluminium) • PortaDrain00 VA (Edelstahl) • PortaDrain22 A (Aluminium) • PortaDrain22 VA (Edelstahl) 	<p>Die dazugehörige Eingangsmatte kann über die Maße der Schmutzfangwanne hinausgehen.</p> <p>Die dazugehörige Eingangsmatte kann über die Maße der Schmutzfangwanne hinausgehen.</p> <p>Die dazugehörige Eingangsmatte erhält die passenden Maße zur Schmutzfangwanne.</p> <p>Die dazugehörige Eingangsmatte erhält die passenden Maße zur Schmutzfangwanne.</p>	
Ablaufstutzen und Sieb		DN 70 DN 100



PLANUNG, AUFMASS UND VERLEGUNG

für Kafloor Eingangsmatten

Teilstückgröße, Mattenteilung

Aus den untenstehenden Skizzen ist zu ersehen, welche besonderen Punkte bei der Planung und späteren Verlegung von Eingangsmatten beachtet werden müssen. Bei jeder größeren Matte sollten Skizzen oder Zeichnungen eingereicht werden, in denen die Gehrungung und die Türen eingezeichnet sind.

Danach werden Verlegeskizzen angefertigt, die der Auftragsbestätigung und der späteren Lieferung beiliegen. Damit ist die richtige Größe der Matten-Teilstücke sichergestellt.

Aus optischen Gründen versucht Kafloor die Eingangsmatten möglichst in einem Stück zu fertigen. Aus Handlingsgründen ist die einteilige Mattengröße (siehe Tabelle) begrenzt. Dies ermöglicht eine leichte Handhabung der Matten-Teilstücke. Eine Aufteilung in anderen Abmessungen ist auf Anfrage möglich.

Mattentyp	Max. einteilige Breite x Tiefe
Tuftigard, Plaingard	2000 mm x 800 mm
Portagard 12 mm	3000 mm x 1500; Tiefe je nach Typ oder einem Matten-Maximalgewicht von 25 kg
Portagard 17/22/27 mm	3000 mm x 2000; Tiefe je nach Typ oder einem Matten-Maximalgewicht von 30 kg

Empfohlene Anordnung der Matten-Teilstücke:

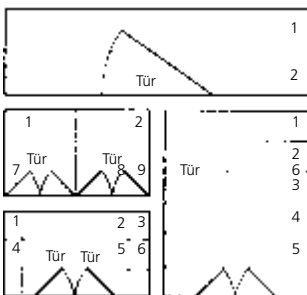

Nicht empfohlene Anordnung der Matten-Teilstücke:

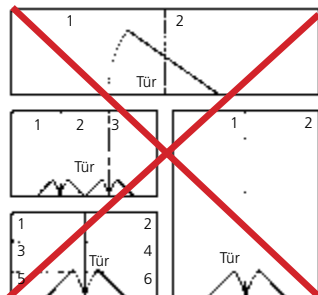

Abschrägungen, Aussparungen

Matten-Abschrägungen und -Aussparungen werden nach entsprechender Zeichnung oder Schablone ausgeführt. Runde Rahmen für Drehtüren oder komplizierte Rahmen-Aussparungen/-Abschrägungen können werksseitig mit Blechschablonen ausgesteift werden zur maßgenauen Rahmenverlegung. Die Blechschablonen sind dann im Rahmen bzw. Rahmen-Teilstück schraubbar montiert und vor Mattenverlegung herausnehmbar.

Bei allen Abschrägungen oder Aussparungen wird bei der Berechnung vom Rechteck oder Quadrat ausgegangen. Deshalb sind Abschrägungen oder Aussparungen verlorener Verschnitt.

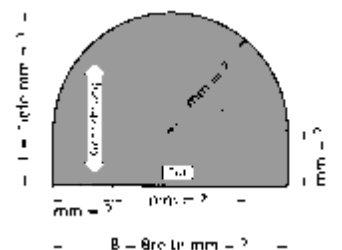
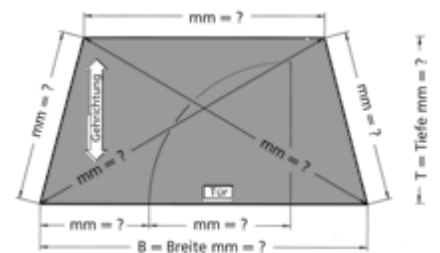
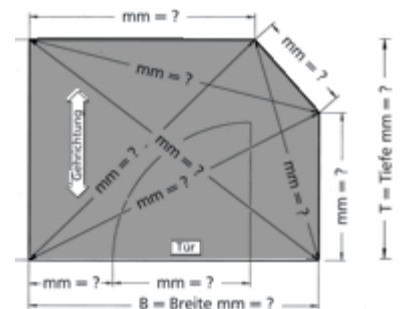

Um die Langlebigkeit und die Reinigungsleistung der qualitativ hochwertigen Kafloor Eingangsmatten zu gewährleisten, sollten diese nach den aufgeführten Pflegeanweisungen regelmäßig gereinigt werden. Die Häufigkeit aller beschriebenen Pflegevorgänge hängt wesentlich von der Benutzungsfrequenz ab.



1. Täglich

Der Oberflächenschmutz sollte täglich mit einem Staubsauger entfernt werden.

2. Wöchentlich

Den Oberflächenschmutz mittels Staubsauger entfernen. Die Matte oder Mattenteile aus dem Rahmen oder der Vertiefung herausnehmen und das Mattenbett mit einem Besen oder Sauger gründlich reinigen. Bei starren Ausführungen mit beidseitig verwendbarer Oberfläche empfehlen wir, diese gelegentlich zu wenden (ist nicht möglich bei Aussparungen oder asymmetrischer Ausführung).

3. Monatlich

Wie unter 1. und 2. beschrieben vorgehen. Bei erkennbarer starker Verschmutzung kann die Matte mit Hilfe eines Hochdruckreinigers unter Zusatz von milden Reinigungsmitteln behandelt werden. Nach jeder feuchten Reinigung die Matte oder Mattenteile hochkant stellen und trocknen lassen, erst danach ins Mattenbett zurücklegen.



ANSPRECHPARTNER / IHR KONTAKT

Bei Kafloor erwarten Sie nicht nur eine hervorragende Produktqualität, sondern auch ein hohes Maß an Service im Vertrieb. Unser Innendienst berät Sie rund um Ihre Anfrage und veranlasst für die Aufträge das Profiaufmaß. Durch diese Servicequalität sind auch anspruchsvolle Sonderwünsche problemlos umsetzbar.

Außerdem haben wir einen Außendienst im Einsatz, der Sie europaweit bei Ihren Vorhaben unterstützt. Nehmen Sie jederzeit gern Kontakt mit uns auf:

Kafloor Mats GmbH

Johannes-Gutenberg-Platz 1
06773 Gräfenhainichen
Fax: +49 34953 31-459
E-Mail: eingangsmatten@kafloor.de

Telefon: **+49 34953 31-455**

Einfach online bestellen

Sie sind mit dem Bestellprozess vertraut und kennen alle nötigen Parameter der von Ihnen benötigten Eingangsmatte? Dann ist unser Onlineshop genau richtig für Sie! Dort haben Sie die Möglichkeit, Ihre Wunschmatte samt Rahmen und Zubehör online zu konfigurieren und direkt zu bestellen. Schnell und unkompliziert. Besuchen Sie unseren Onlineshop!

Onlineshop unter www.kafloor.de

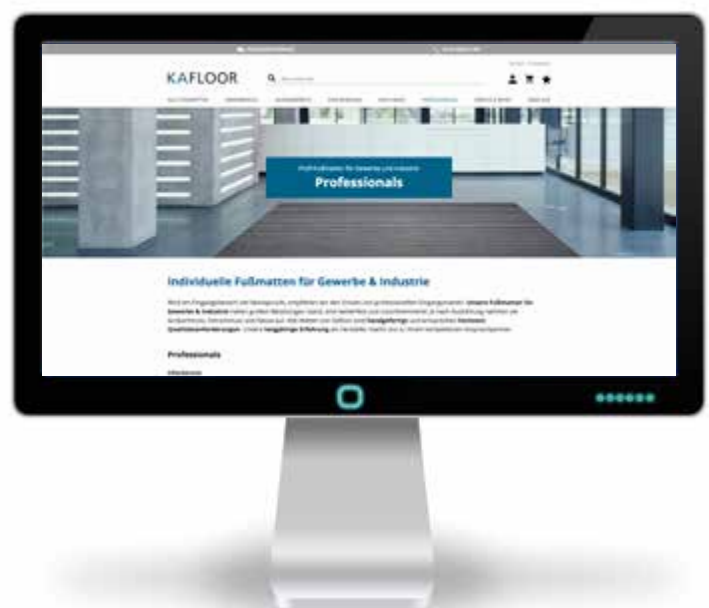

Anfrage **Bestellung** _____

... zum Bauvorhaben _____

Eingangsmatte ohne Rahmen

Mattentyp _____
 Rahmenhöhe _____
 Bodenaussparungshöhe _____
 Eingangsmatte Breite = B [mm] _____
 Eingangsmatte Tiefe (Gehrichtung) = T [mm] _____

Bestellung ohne Rahmen:

Die Mattenmaße B und T müssen 4 mm kleiner als die lichten Innemaße der vorhandenen Bodenaussparung sein.

Eingangsmatte mit Rahmen

Mattentyp _____
 Rahmentyp _____
 Rahmenaußenbreite = RB [mm] _____
 Rahmenaußentiefe = RT [mm] _____

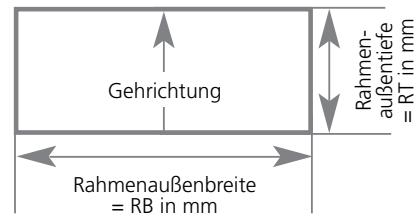

Rechnungsanschrift

Firma: _____
 Name: _____
 Straße, Nr.: _____
 PLZ: _____ Ort: _____
 Telefon: _____ Fax: _____
 E-Mail: _____

Datum/Unterschrift: _____

Lieferung erwünscht bis zum: _____

Diese Seite bitte kopieren und ausgefüllt an +49 34953 31-459 faxen oder an eingangsmatten@kafloor.de mailen.

Kafloor Mats GmbH

Johannes-Gutenberg-Platz 1 06773 Gräfenhainichen
Telefon + 49 34953 31455 Telefax + 49 34953 31459

eingangsmatten@kafloor.de
www.kafloor.de